



OZ-Innenausbau GmbH
Allee der Kosmonauten 28 a
12681 Berlin
oz-trockenbau@gmx.de
www.ozinnenausbau.de

www.ozbau.de

Preisliste ab Januar 2020-06-22
zuzüglich. MwSt.

Besteller

Name:/ Firma.....

Straße:.....Nr:.....

PLZ:.....Ort:.....

Telefon:.....

E-Mail:.....

Bestellung / Anfrage

Bitte senden Sie das Formular ausgefüllt an: (Wir berechnen anschließend die Transportkosten)

E-Mail: kontakt@ozbau.de

Fax: 030 94045177

Funk: 0176 62122328 per SMS

Die aufgeführten Elemente werden aus 12,5 mm dicken Platten hergestellt.

Abweichende Platten sind natürlich auch möglich.

Für den Versand sind 2000 mm Längen gut geeignet, Bei Längen über 2000 mm, steigen die Speditionskosten!

Machbar ist das aber, beispielsweise wenn wir selber Ausliefern, oder Selbstabholern können bis 3000 mm lange Elemente hergestellt werden.

Es gelten ausschließlich unsere allgemeinen Geschäftsbedingungen.
(siehe www.ozbau.de)



Winkel – Profil / roh gefräst / unverleimt

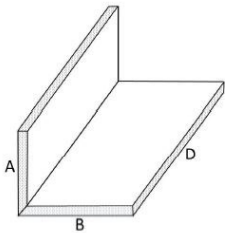

Länge der	Bauplatte	Feuerschutz Platte	Feurchraum Platte			
Abwicklung A+B	...GKB lfm. Preis	GKF lfm. Preis	GKBI lfm. Preis	Masse der A	Schenkel B	Bedarf lfm.
Bis 200 mm	1,70€	1,80€	2,20 €			
von 201 - 400 mm	1,90€	2,05€	2,50€			
von 401 - 620 mm	2,90€	3,15€	4,05€			
von 621 - 900 mm	3,80€	4,25€	5,60€			
von 901 - 1250 mm	4,79€	5,35€	7,15€			
Notizen:						

Winkel – Profil / verleimt

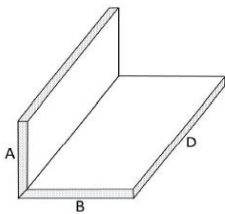

Länge der	Bauplatte	Feuerschutz Platte	Feurchraum Platte			
Abwicklung A+B	...GKB lfm. Preis	GKF lfm. Preis	GKBI lfm. Preis	Masse der A	Schenkel B	Bedarf lfm.
Bis 200 mm	2,80€	2,90€	3,10 €			
von 201 - 400 mm	3,00€	3,30€	3,70€			
von 401 - 620 mm	4,05€	4,85€	5,60€			
von 621 - 900 mm	5,25€	6,40€	7,70€			
von 901 - 1250 mm	6,50€	8,00€	9,65€			
Notizen:						



OZ-Innenausbau GmbH
 Allee der Kosmonauten 28 a
 12681 Berlin
 oz-trockenbau@gmx.de
 www.ozinnenausbau.de

www.ozbau.de

Preisliste ab Januar 2020-06-22
 zuzüglich. MwSt.

U - Profil / roh gefräst / unverleimt

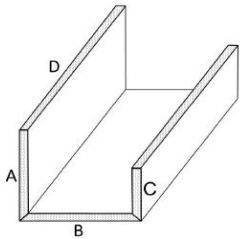

Länge der	Bauplatte	Feuerschutz Platte	Feurchraum Platte			
Abwicklung A+B+C	...GKB lfm. Preis	GKF lfm. Preis	GKBI lfm. Preis	Masse der A	Schenkel B	Bedarf lfm.
Bis 200 mm	2,20€	2,30€	2,50 €			
von 201 - 400 mm	2,35€	2,55€	3,90€			
von 401 - 620 mm	3,40€	3,65€	4,55€			
von 621 - 900 mm	4,45€	4,90€	5,90€			
von 901 - 1250 mm	5,95€	6,50€	7,45€			
Notizen:						

U - Profil / verleimt

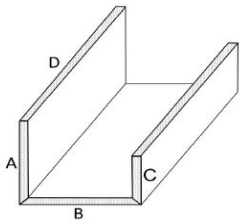

Länge der	Bauplatte	Feuerschutz Platte	Feurchraum Platte			
Abwicklung A+B+C	...GKB lfm. Preis	GKF lfm. Preis	GKBI lfm. Preis	Masse der A	Schenkel B	Bedarf lfm.
Bis 200 mm	3,95€	4,10€	4,35€			
von 201 - 400 mm	4,50€	4,75€	5,95€			
von 401 - 620 mm	5,90€	6,45€	7,30€			
von 621 - 900 mm	7,45€	8,20€	9,50€			
von 901 - 1250 mm	8,85€	9,85€	11,50€			
Notizen:						



OZ-Innenausbau GmbH
 Allee der Kosmonauten 28 a
 12681 Berlin
 oz-trockenbau@gmx.de
 www.ozinnenausbau.de

www.ozbau.de

Preisliste ab Januar 2020-06-22
 zuzüglich. MwSt.

Z - Profil / roh gefräst / unverleimt

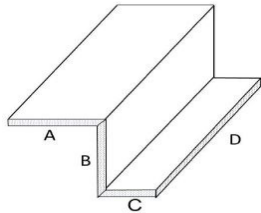

Länge der	Bauplatte	Feuerschutz Platte	Feurchraum Platte	Maße der Schenkel			
Abwicklung A+B	...GKB lfm. Preis	GKF lfm. Preis	GKBI lfm. Preis	A	B	C	Bedarf lfm.
Bis 200 mm	2,60€	2,80€	3,10 €				
von 201 - 400 mm	3,00€	3,20€	3,50€				
von 401 - 620 mm	3,55€	3,75€	4,05€				
von 621 - 900 mm	3,55€	3,75€	4,05€				
von 901 - 1250 mm	7,35€	7,55€	7,85€				
Notizen:							

Z - Profil / verleimt

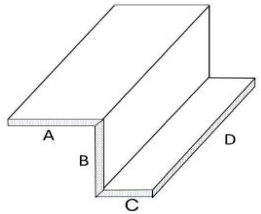

Länge der	Bauplatte	Feuerschutz Platte	Feurchraum Platte	Maße der Schenkel			
Abwicklung A+B	...GKB lfm. Preis	GKF lfm. Preis	GKBI lfm. Preis	A	B	C	Bedarf lfm.
Bis 200 mm	3,70€	3,90€	4,20€				
von 201 - 400 mm	4,10€	4,30€	4,60€				
von 401 - 620 mm	4,65€	4,85€	5,15€				
von 621 - 900 mm	4,65€	4,85€	5,15€				
von 901 - 1250 mm	8,45€	8,65€	8,95€				
Notizen:							



OZ-Innenausbau GmbH
Allee der Kosmonauten 28 a
12681 Berlin
oz-trockenbau@gmx.de
www.ozinnenausbau.de

www.ozbau.de

Preisliste ab Januar 2020-06-22
zuzüglich. MwSt.

Gipsriegel Easy / für gleitende Deckenanschlüsse bei Sichtbetondecken, ohne spachteln 2 x 12,5 mm

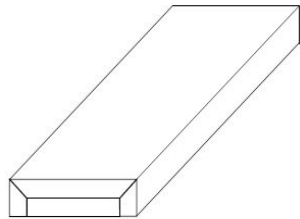

Breite	...GKB lfm. Preis	GKF lfm. Preis	GKBI lfm. Preis	Bedarf lfm.
50 mm	3,50€	3,60€	4,35€	
75 mm	3,59€	3,80€	4,50€	
100 mm	4,00€	4,10€	4,85€	
Notizen:				

Gipsriegel / für gleitende Deckenanschlüsse 2 x 12,5 mm

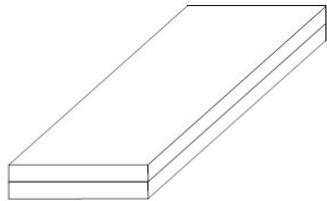

Breite	...GKB lfm. Preis	GKF lfm. Preis	GKBI lfm. Preis	Bedarf lfm.
50 mm	1,30€	1,40€	2,00€	
75 mm	1,50€	1,60€	2,40€	
100 mm	1,70€	1,80€	3,05€	
Notizen:				



OZ-Innenausbau GmbH
Allee der Kosmonauten 28 a
12681 Berlin
oz-trockenbau@gmx.de
www.ozinnenausbau.de

www.ozbau.de

Preisliste ab Januar 2020-06-22
zuzüglich. MwSt.

Gipsriegel Easy / für gleitende Deckenanschlüsse bei Sichtbetondecken, ohne spachteln 3 x 12,5 mm

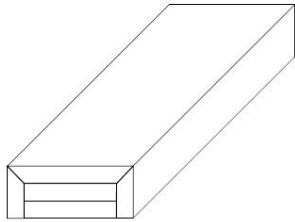

Breite	...GKB lfm. Preis	GKF lfm. Preis	GKBI lfm. Preis	Bedarf lfm.
50 mm	3,80€	3,90€	4,50 €	
75 mm	4,00€	4,10€	4,70€	
100 mm	4,20€	4,30€	4,90€	
Notizen:				

Gipsriegel für gleitende Decken- Anschlüsse 3 x 12,5 mm

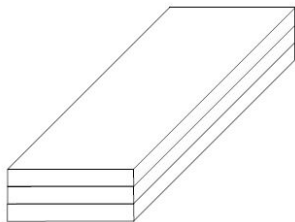

Breite	...GKB lfm. Preis	GKF lfm. Preis	GKBI lfm. Preis	Bedarf lfm.
50 mm	1,50€	1,60€	2,20€	
75 mm	1,70€	1,80€	2,40€	
100 mm	1,90€	2,00€	2,60€	
Notizen:				



OZ-Innenausbau GmbH
Allee der Kosmonauten 28 a
12681 Berlin
oz-trockenbau@gmx.de
www.ozinnenausbau.de

www.ozbau.de

Preisliste ab Januar 2020-06-22
zuzüglich. MwSt.

Gipsriegel Easy / für gleitende Deckenanschlüsse bei Sichtbetondecken, ohne spachteln 4 x 12,5 mm

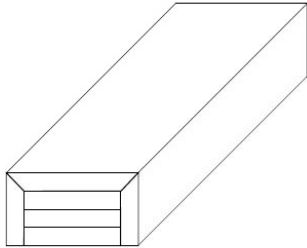

Breite	...GKB lfm. Preis	GKF lfm. Preis	GKBI lfm. Preis	Bedarf lfm.
50 mm	4,10€	4,20€	4,80€	
75 mm	4,30€	4,30€	5,00€	
100 mm	4,50€	4,50€	5,20€	
Notizen:				

Gipsriegel / für gleitende Deckenanschlüsse 4 x 12,5 mm

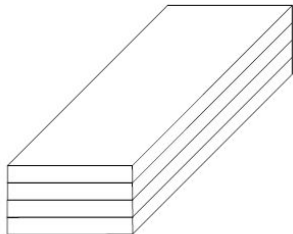

Breite	...GKB lfm. Preis	GKF lfm. Preis	GKBI lfm. Preis	Bedarf lfm.
50 mm	1,80€	1,90€	2,50 €	
75 mm	2,00€	2,10€	2,70€	
100 mm	2,20€	2,30€	2,90€	
Notizen:				



OZ-Innenausbau GmbH
 Allee der Kosmonauten 28 a
 12681 Berlin
 oz-trockenbau@gmx.de
 www.ozinnenausbau.de

www.ozbau.de

Preisliste ab Januar 2020-06-22
 zuzüglich. MwSt.

Easy oberer Wandanschluss für Schattenfugen zur Sichtbetondecke

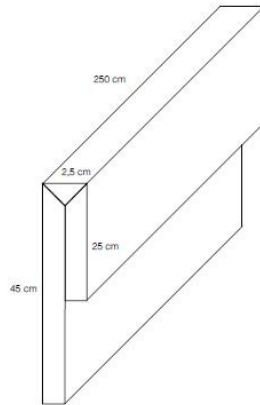

Rohrverkleidung 3- seitig **verleimt**

Art der Lieferung Abwicklung kann geändert werden	...GKB lfm. Preis	GKF lfm. Preis	GKBI lfm. Preis	Bedarf lfm.
Roh gefräst	8,70€	8,80€	9,80€	
verleimt	9,50€	9,60€	10,60€	
Die Formteile werden in 2,50 m produziert, um eine Überlappung herstellen zu können.				
Notizen:				

Maße der Schenkel

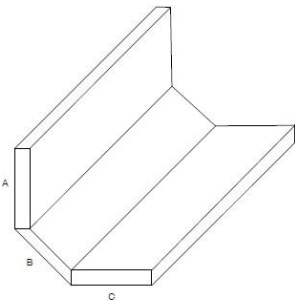

Länge der Abwicklung A+B+C	...GKB lfm. Preis	GKF lfm. Preis	GKBI lfm. Preis	A	B	C	Bedarf lfm.
Bis 200 mm	2,50€	2,70€	2,90 €				
von 201 - 400 mm	2,80€	2,90€	3,30€				
von 401 - 620 mm	4,10€	5,20€	4,60€				
von 621 - 900 mm	5,60€	5,80€	6,20€				
von 901 - 1250 mm	6,90€	7,10€	8,30€				
Notizen:							



OZ-Innenausbau GmbH
 Allee der Kosmonauten 28 a
 12681 Berlin
 oz-trockenbau@gmx.de
 www.ozinnenausbau.de

www.ozbau.de

Preisliste ab Januar 2020-06-22
 zuzüglich. MwSt.

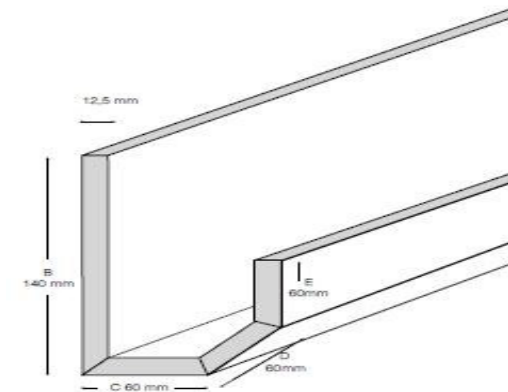

Für Lichtvouten, hier nur einige Beispiele / **verleimt**

Maße der Schenkel

Länge der Abwicklung B + C + D + E	...GKB lfm. Preis	GKF lfm. Preis	GKBI lfm. Preis	B	C	D	E	Bedarf lfm.
Bis 200 mm	12,75€	12,80€	13,90€					
von 201 - 400 mm	13,20€	13,50€	14,50€					
von 401 - 620 mm	13,80€	14,10€	15,20€					
von 621 - 900 mm	14,40€	14,70€	15,80€					
von 901 - 1250 mm	16,20€	16,50€	18,00€					
Notizen:								



OZ-Innenausbau GmbH
 Allee der Kosmonauten 28 a
 12681 Berlin
 oz-trockenbau@gmx.de
 www.ozinnenausbau.de

www.ozbau.de

Preisliste ab Januar 2020-06-22
 zuzüglich. MwSt.

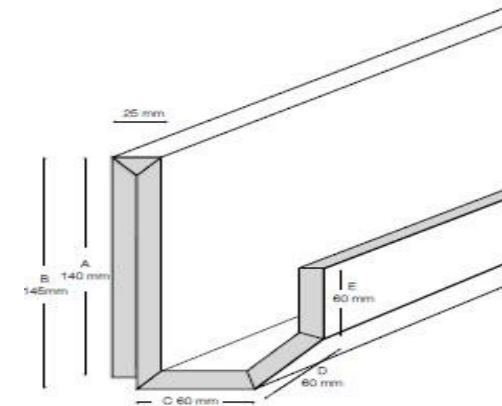

Lichtvout mit Schattenfuge zur Wandmontage **verleimt**

Maße der Schenkel

Länge der Abwicklung A + B + C + D + E + F	...GKB lfm. Preis	GKF lfm. Preis	GKBI lfm. Preis	A	B	C	D	E	F	Bedarf lfm.
Bis 200 mm	16,20€	16,30€	17,30€							
von 201 - 400 mm	16,60€	16,90€	17,90€							
von 401 - 620 mm	17,20€	17,50€	18,60€							
von 621 - 900 mm	17,85€	18,10€	19,20€							
von 901 - 1250 mm	19,70€	20,00€	21,40€							
Notizen:										



OZ-Innenausbau GmbH
 Allee der Kosmonauten 28 a
 12681 Berlin
 oz-trockenbau@gmx.de
 www.ozinnenausbau.de

www.ozbau.de

Preisliste ab Januar 2020-06-22
 zuzüglich. MwSt.

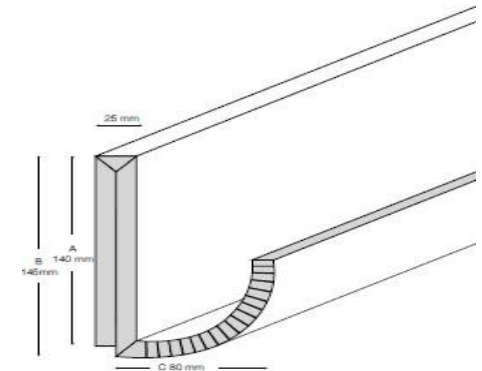

Lichtvoute rund mit Schattenfuge zur Wandmontage **verleimt**

Maße der Schenkel

Länge der Abwicklung B + C + D + E	...GKB lfm. Preis	GKF lfm. Preis	GKBI lfm. Preis	A	B	C	D	Bedarf lfm.
Bis 200 mm	16,60€	16,70€	17,70€					
von 201 - 400 mm	17,05€	17,10€	18,02€					
von 401 - 620 mm	17,50€	17,60€	19,02 €					
von 621 - 900 mm	17,95€	18,05€	19,07€					
von 901 - 1250 mm	19,80€	19,90€	21,05€					
Notizen:								

Sie haben eine ganz andere Idee, als oben aufgeführt? Bitte bringen Sie Ihre Idee zu Papier und senden uns Ihre Skizze. Sehr gern melden wir uns bei Ihnen, um gemeinsam das technisch machbare zu besprechen.

